



ULARTEC

TECNOLOGIA PARA LA MOVILIDAD SOSTENIBLE



POLICHARGER PRO-T1

POLICHARGER PRO-T2

POLICHARGER PRO-T23F

POLICHARGER PRO-SC

POLICHARGER PRO-SC3F

VERSIÓN CON CONTROL SOLAR

MANUAL DE INSTALACIÓN Y USO



CONTENIDO

1 Precauciones de seguridad	3
2 Recepción del equipo y almacenamiento	5
2.1 Recepción	5
2.1 Daños en el transporte	5
2.3 Almacenamiento	5
3 Descripción del equipo	6
4 Preparación para la instalación del equipo	7
4.1 Entorno	7
5 Instalación y conexión del equipo	8
5.1 Instalación del equipo	8
5.2 Cableado eléctrico	9
5.2.1 Alimentación – Dimensionamiento de la línea	9
5.2.2 Corriente de salida máxima	9
5.2.3 Conexión de la línea de alimentación	9
5.2.4 Conexión del sensor de corriente de la vivienda	10
5.3 Cierre del equipo	13
6. Configuración del equipo	14
6.1 Configuración del idioma	15
6.2 Configuración de la intensidad máxima	16
6.3 Ajuste del reloj	16
6.4 Cambio de clave	16
6.5 Configuración de la regulación automática de potencia	17
6.6 Configuración de la regulación fotovoltaica	17
6.6.1 Configuración de la generación mínima para inicio de la carga.....	18
6.7 Bloqueo de carga	18
6.8 Luminosidad de la pantalla	18
7 Funcionamiento	19
7.1 Indicación de estados	19
7.1.2 Indicación de alarmas	19
7.2 Proceso de carga	19
7.3 Limitación manual de la intensidad de carga	20
7.4 Consumo máximo desde la red	20
7.5 Selección de la hora de inicio de carga	20
7.6 Consumo máximo desde la red	21
8. Características técnicas	22
8.1 Dimensiones	22
8.2 Datos técnicos	22
9.0.-Garantía	23



INSTRUCCIONES

1. Precauciones de seguridad

ADVERTENCIA



Una manipulación o instalación incorrecta del equipo puede ocasionar daños, tanto personales como materiales. En particular la manipulación bajo tensión puede producir la muerte o lesiones graves por electrocución al personal que lo manipula. Una instalación o mantenimiento defectuoso comporta además riesgo de incendio. Lea detenidamente el manual antes de conectar el equipo. Siga todas las instrucciones de instalación y mantenimiento del equipo, a lo largo de la vida del mismo. En particular, respete las normas de instalación indicadas en el Código Eléctrico Nacional



¡Riesgo eléctrico! Las tareas de montaje, primera puesta en funcionamiento, mantenimiento o reequipamiento del Wallbox deben ser realizadas por electricistas cualificados, convenientemente instruidos y autorizados, plenamente responsables del cumplimiento de la normativa de instalación y demás normas existentes. Consulte el manual de instalación para más información.



¡Riesgo eléctrico! ¡Peligro de incendio! Nunca utilice conectores del cable de carga defectuosos, desgastados o sucios.



¡Riesgo eléctrico! Si la pantalla se ilumina en rojo de forma continua, se deberá desconectar el Wallbox de la red y sustituir el aparato. Ya no es posible la carga del vehículo.



El propietario (cliente final) deberá procurar que el Wallbox se use siempre si está en perfectas condiciones.



Debe comprobarse periódicamente que la caja de enchufe o el conector del cable de carga (incluido el mismo cable de carga) y la carcasa del Wallbox no presentan ningún daño (inspección visual).



No se permite realizar trabajos de reparación en el Wallbox: únicamente el fabricante o un técnico cualificado podrá realizar estos trabajos (sustitución del Wallbox).



Se deberá desconectar y sustituir el Wallbox inmediatamente si está defectuoso.

No realice ninguna transformación ni modificación en el Wallbox por su cuenta.

No retire las señales, tales como símbolos de seguridad, advertencias, placas de características, placas de identificación o marcas del cable.

El Wallbox no cuenta con un interruptor de alimentación propio. Como seccionador de red actúan el conector del aparato y el interruptor de control de potencia de la instalación del edificio.



No se permite el uso de un cable alargador para la conexión de un vehículo híbrido enchufable o eléctrico al Wallbox.

Únicamente se pueden conectar vehículos híbridos enchufables o eléctricos, o sus cargadores. ¡No conecte otros aparatos (herramientas eléctricas, etc.)!

Extraiga el cable de carga del soporte de conectores tirando del conector y nunca del cable.

Asegúrese de que el cable de carga no sufra daños mecánicos (doblez, enganche o aplastamiento) y de que la superficie de contacto no esté expuesta a fuentes de calor, suciedad o agua.

Siempre se debe realizar una inspección visual antes de la carga por si existen daños. En especial, se debe prestar atención a la presencia de suciedad y humedad en la superficie de contacto del conector de carga, si hay cortes o abrasiones en el aislamiento del cable de carga y si el cable del Wallbox está correctamente fijado a la toma.

ATENCIÓN

■ Antes de abrir las tapas, el proceso de carga en curso deberá haber concluido y el vehículo deberá estar desconectado.

Uso conforme a lo previsto

El Wallbox es una estación de carga de vehículos híbridos enchufables o eléctricos. No se permite la conexión de otros aparatos como, por ejemplo, herramientas eléctricas. El Wallbox se ha concebido para su montaje en una pared o una columna. En cuanto a la instalación y la conexión del Wallbox, se deben respetar las disposiciones nacionales correspondientes.

El uso conforme a lo previsto implica, en cualquier caso, la obligación de cumplir las condiciones ambientales para las que se diseñó este aparato.

El Wallbox se ha desarrollado, fabricado, probado y documentado teniendo en cuenta las normas de seguridad vigentes. Por este motivo, si se cumplen las instrucciones de seguridad técnica y las indicaciones correspondientes al uso previsto, el producto no supone, en condiciones normales, ningún riesgo para la salud ni para los bienes materiales.

Este aparato tiene que estar conectado a tierra. Si se produce un fallo, la conexión a tierra reduce el riesgo de descarga eléctrica.

En cualquier caso, siempre se deberán respetar las indicaciones contenidas en este manual. En caso contrario, pueden surgir focos de peligro o los dispositivos de seguridad pueden dejar de funcionar. Independientemente de las instrucciones de seguridad mencionadas en el presente manual, se deberán respetar las normas de seguridad y prevención de accidentes correspondientes al caso de aplicación.

ULARTEC se reserva el derecho de modificar las características o el manual del producto, sin previo aviso.



2. Recepción del equipo y almacenamiento

2.1. Recepción

Mantener el embalaje colocado hasta inmediatamente antes de su instalación.

2.2. Identificación del equipo

El número de serie del equipo lo identifica de forma inequívoca. En cualquier comunicación con ULARTEC se debe hacer referencia a este número.

El número de serie del equipo viene reflejado en la placa de características.

2.3. Daños en el transporte

Si durante el transporte el equipo ha sufrido daños actuar en el siguiente orden:

1. No proceder a la instalación.
2. Notificar este hecho inmediatamente al distribuidor dentro de los 5 días posteriores a la recepción del equipo.

Si finalmente fuese necesario devolver el equipo al fabricante, se deberá usar el mismo embalaje en el que se recibió.

2.4. Almacenamiento

El incumplimiento de las instrucciones dadas en esta sección puede causar daños en el equipo. ULARTEC no asume ninguna responsabilidad por daños derivados del incumplimiento de estas instrucciones.

Si el equipo no es instalado inmediatamente después de su recepción, se deberán tener en cuenta los siguientes puntos con el fin de evitar su deterioro:

- Con el fin de permitir una correcta conservación de las estaciones de recarga, no debe retirarse el embalaje original hasta el mismo momento de su instalación.
- El deterioro del embalaje (cortes, agujeros, etc.) hace que las estaciones de recarga no se mantengan en óptimas condiciones antes de su instalación. ULARTEC no se hace responsable de las consecuencias ocasionadas por el deterioro del embalaje.
- Mantener el equipo libre de suciedad (polvo, virutas, grasa, etc.), así como de roedores.
- Evitar que reciba proyecciones de agua, chispas de soldaduras, etc.
- Cubrir el equipo con un material protector transpirable con el fin de evitar condensación debida a la humedad ambiental.
- Las estaciones de recarga almacenadas no deberán estar sometidas a condiciones climáticas diferentes a las siguientes:

Temperatura mínima -20 °C

Temperatura mínima del aire circundante -20 °C

Temperatura máxima del aire circundante 70 °C

Humedad relativa máxima sin condensación 95%

- Es muy importante proteger el equipo frente a productos químicos que puedan producir corrosión, así como de ambientes salinos.
- No almacenar el equipo a la intemperie.



2. Descripción del equipo

El wallbox **POLICHARGER PRO** es un equipo de carga para vehículos eléctricos en modo 3 con variedad de funciones añadidas que hacen que se adapte a las necesidades de todos los usuarios. El uso es muy sencillo, basta con conectar el conector al coche para iniciar la carga.

Para usuarios avanzados permite elegir la potencia de carga amperio a amperio, así como elegir la hora de inicio de la carga para que coincida con el horario más económico.

También es capaz de medir el consumo total de la vivienda y regular la potencia entregada al vehículo para nunca exceder la potencia contratada evitando así los temidos cortes de corriente por sobrepasar la capacidad de la instalación.

Con su pantalla LCD permite verificar la intensidad de carga, así como la potencia entregada al coche en cada sesión.

El wallbox POLICHARGER PRO es capaz de cargar todos los modelos de vehículos eléctricos del mercado de acuerdo a la norma IEC61851-1.

La principal característica de la gama PRO, es la incorporación de las protecciones dentro del propio equipo. Se incorpora también una puerta abisagrada con cierre por llave para dar acceso a las protecciones:

- Magnetotérmico curva C.
- Diferencial tipo A
- Protección contra sobretensiones transitorias y permanentes





4. Preparación para la instalación del equipo

A la hora de decidir la ubicación del equipo y planificar su instalación, se deberán seguir una serie de pautas derivadas de las características del mismo.

4.1. Entorno

- Colocar las estaciones de recarga en un lugar accesible a los trabajos de instalación y mantenimiento, y que permita su manejo y la lectura la pantalla.
- No colocar en las inmediaciones de las salidas de aire ni radiadores.
- Evitar ambientes corrosivos que puedan afectar al correcto funcionamiento del equipo.
- No instale el equipo, donde la caída de objetos pueda dañar el equipo.
- Se recomienda no exponer las estaciones de recarga a irradiación solar directa.

Se deberán tener en cuenta las condiciones ambientales de operación del equipo para elegir su ubicación.

Temperatura mínima -10 °C

Temperatura mínima del aire circundante -10 °C

Temperatura máxima del aire circundante 45 °C

Humedad relativa máxima sin condensación 95%

Conviene tener en cuenta que, ocasionalmente, podría producirse una condensación moderada como consecuencia de las variaciones de temperatura. Por esta razón, y al margen de la propia protección del equipo, se hace necesaria una vigilancia de estas estaciones de recarga, una vez puestos en marcha en aquellos emplazamientos en los que se sospeche no vayan a darse las condiciones anteriormente descritas. Con condensación, no aplicar nunca tensión al equipo.

Para garantizar una buena evacuación del calor y favorecer la estanqueidad, las estaciones de recarga deben colgarse sobre una pared perfectamente vertical, o en su defecto con una ligera inclinación máxima de +80° ó -80°.

Se deberá reservar una pared sólida para amarrar el equipo. La pared deberá poderse taladrar e incorporar tacos y tirafondos aptos para soportar el peso del equipo.





5. Instalación y conexión del equipo

Deberá cerciorarse de la inexistencia de condensación en el interior del embalaje. Si existieran signos de condensación, no se deberá instalar el equipo hasta asegurarse que está completamente seco. Todas las operaciones de instalación deben mantener observancia con el reglamento vigente. La tarea de conexión deberá realizarse sin tensión por personal cualificado. Hay que vigilar cuidadosamente la ausencia de tensión en el equipo cuando se acceda a su interior.

5.1. Instalación del equipo

Ajustar la posición vertical del equipo para asegurar la visión y la gestión correcta para el usuario final.

Altura mínima recomendada: 120 cm

Por favor, cumpla con las especificaciones de su país.

Marcar 4 agujeros teniendo en cuenta las medidas de la siguiente figura:

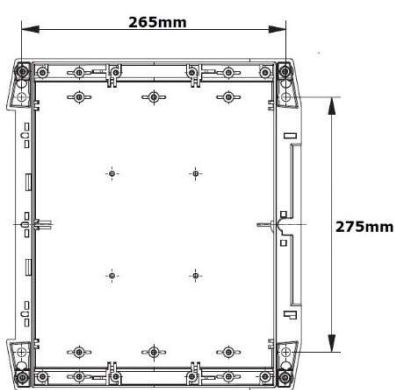

Coloque la caja sobre una superficie plana.

Compruebe si la caja tiene alguna inclinación utilizando una herramienta de nivel.

Utilice tornillos y tacos adecuados al material de la pared para fijar el equipo a la pared.

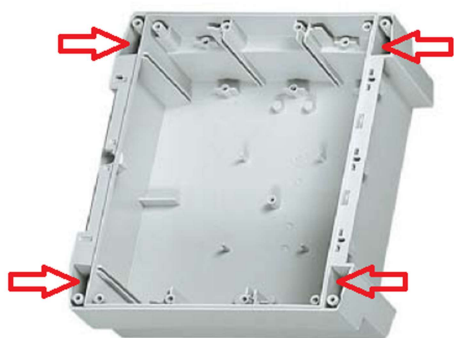



5.2.- Cableado eléctrico

5.2.1.- Alimentación – Dimensionamiento de la línea

El dimensionamiento de la línea de alimentación del equipo debe ser revisado por un electricista cualificado. Tenga en cuenta que diversos factores tales como la longitud del cable entre la caja de distribución y el equipo, su corriente de salida máxima o la temperatura ambiente pueden tener influencia del cable seleccionado.

Por lo tanto, es importante seleccionar la sección de cable adecuada de acuerdo con las regulaciones locales y el tipo de cable de alimentación que se utilice.

5.2.2.- Corriente de salida máxima del wallbox Policharger IN

Si la alimentación del equipo instalada es inferior a la corriente de salida máxima del mismo, se debe ajustar una corriente de salida inferior en el parámetro "intensidad Máxima"

Nota: Consulte la sección **6.2. - Configuración de la intensidad máxima** con el fin de saber cómo cambiar este valor.

5.2.3.- Conexión de la línea de alimentación

Realice la conexión monofásica de 230V ~, tal y como se muestra en la siguiente imagen

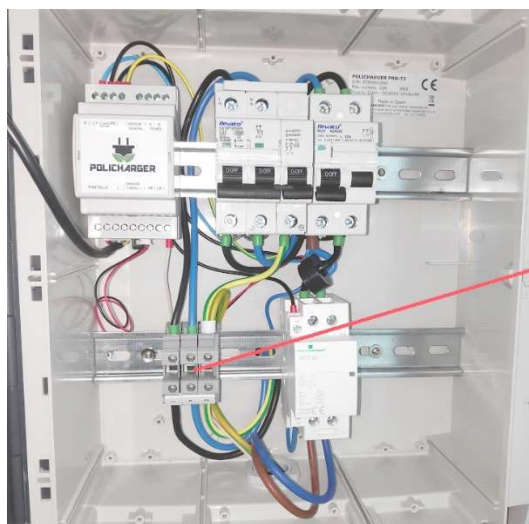

Conexión monofásica



Conexión trifásica

TOMA DE TIERRA



5.2.4.- Conexión de los sensores de corriente

Para poder controlar la corriente consumida por la vivienda y la generada por los paneles solares, se instalan 2 sensores de corriente.

La colocación de los sensores dependerá del tipo de instalación.

Instalaciones sin inyección a la red. Son aquellas instalaciones en las que la producción solar que no se consume se pierde y no se inyecta nada a la red.

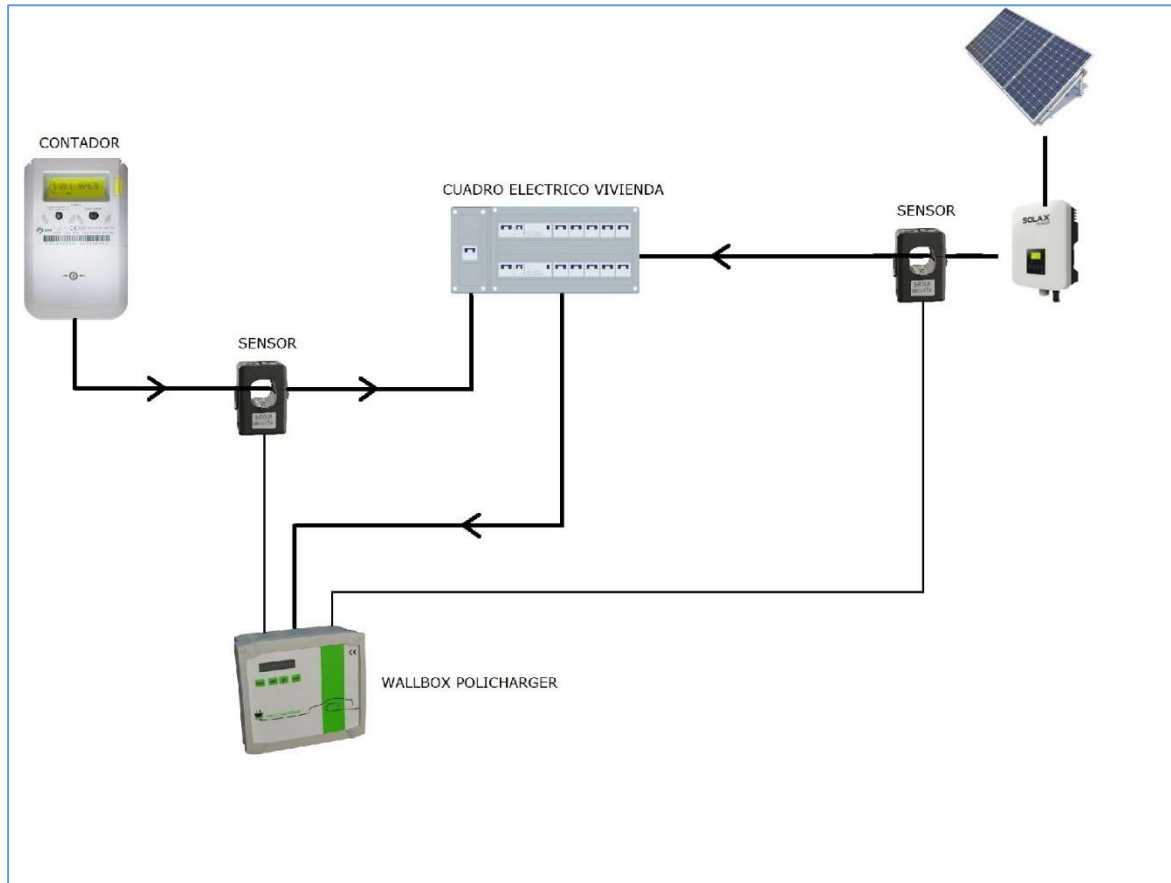

En este caso el sensor de consumo general se conecta en la acometida del contador al cuadro general. El sensor de generación solar se conecta a la salida del inversor.



Instalaciones con inyección a la red. Son aquellas instalaciones en las que la producción solar que no se consume se inyecta a la red.

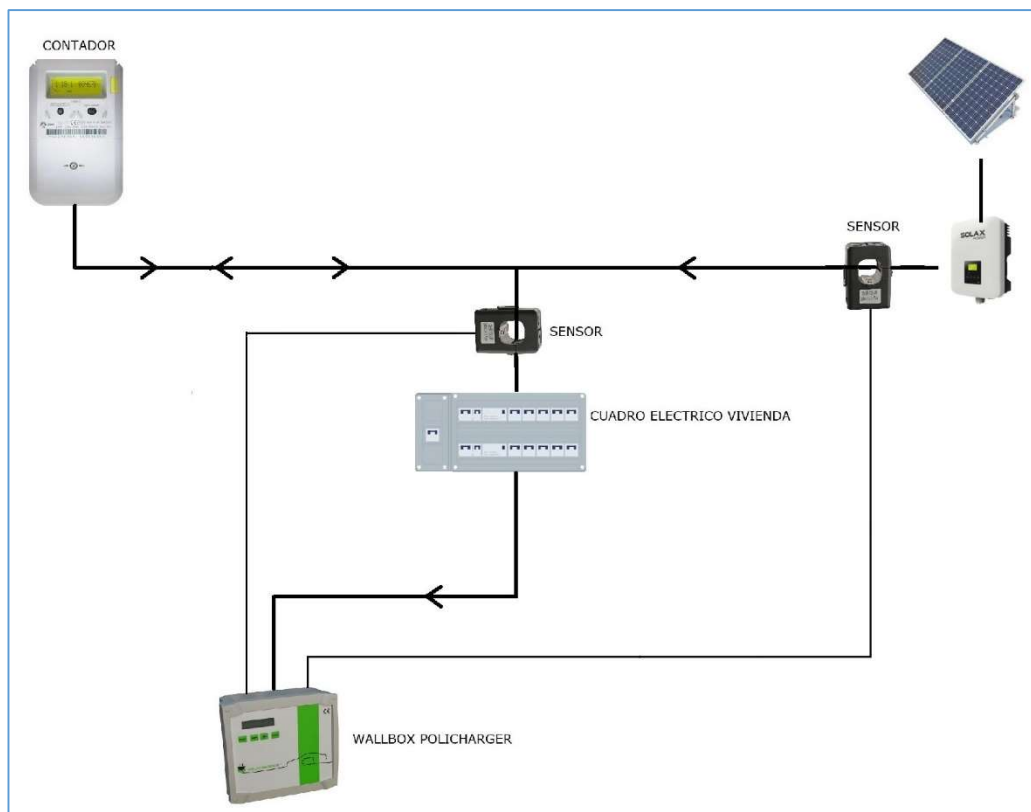

En este caso el sensor de consumo general se conecta donde pueda medir el consumo de la vivienda. El sensor de generación solar se conecta a la salida del inversor.

Si no puede colocarse el sensor de consumo general de forma que circule por él el consumo de la vivienda + el consumo del coche, puede colocarse de forma que solo circule por él el consumo de la vivienda, pero habrá que cambiar la configuración por defecto del equipo. Ver (Pág. 16) 6.5 Configuración de la regulación automática de potencia

El sensor se suministra con 1m de cable, por lo que hay que prolongarlo mediante cable apantallado de 2 hilos. Este cable de comunicación se colocará lo más lejos posible de los cables de fuerza, y la malla se conectará a tierra en uno de los extremos. La sección necesaria dependerá de la longitud del cable, para que la resistencia de cada hilo no sea superior a 1Ω . Con 1mm^2 es suficiente en la gran mayoría de los casos y por debajo de los 50m.

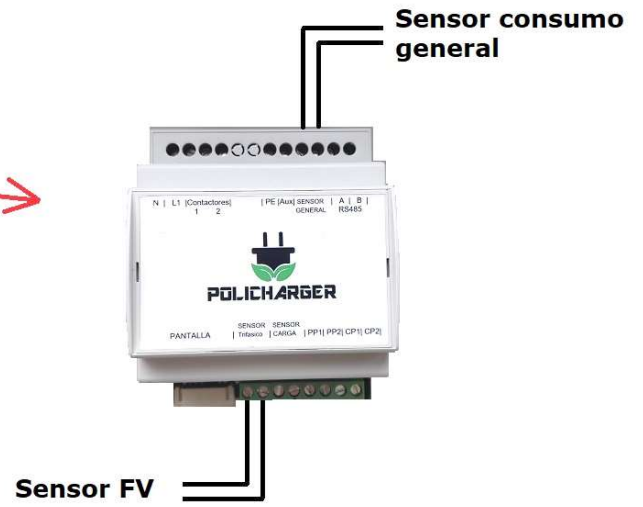
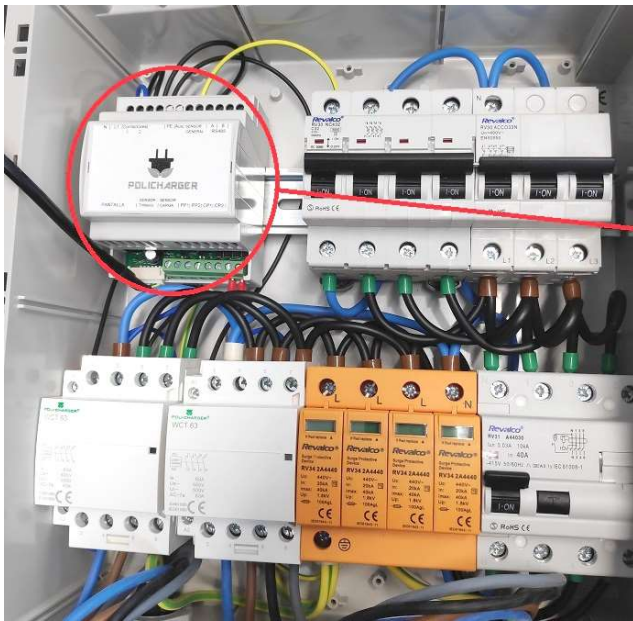

Conexión de los sensores en el Policharger



5.3.- Cierre del equipo

Para cerrar el equipo, empuje fuertemente sobre la zona de la cerradura hasta que la puerta quede enclavada.

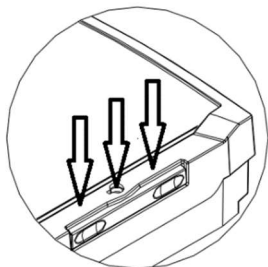

Una vez finalizada la instalación, y con la puerta cerrada, se puede introducir la cerradura junto con la llave. Con un suave giro de la llave a la derecha, quedaría bloqueada la apertura de la puerta.

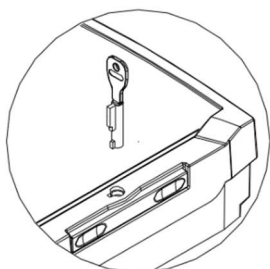

Apertura del equipo

Para abrir el equipo, **primero hay que desbloquear la cerradura** girando la llave a la izquierda.

Después presionar en el lateral derecho (Ver imagen) para finalmente abrir la puerta.

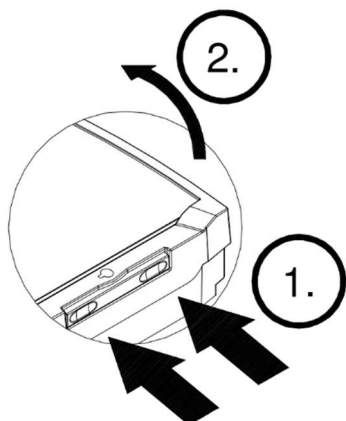



6. Configuración del equipo

Antes de proceder a la primera carga del vehículo y una vez que el equipo disponga de alimentación, hay que configurar el equipo de acuerdo a las características de la instalación eléctrica y las necesidades del usuario.

Acceso al menú de configuración

Para acceder al menú de configuración mantenga pulsado el botón  durante 5 segundos.

CLAVE:
0000

Sera necesario introducir la contraseña para acceder a la configuración. La contraseña por defecto es 0000. **Es necesario cambiar la contraseña una vez instalado el equipo para evitar que ninguna persona ajena pueda modificar parámetros importantes del equipo (ver capítulo 6.4 Cambio de clave).**

Para introducir la clave pulse los botones  o , y para cambiar de dígito pulse .

Una vez introducida la clave pulse . Si la clave es correcta se accede al menú.

1- IDIOMA
- +

En primer lugar, se puede cambiar el idioma. Por defecto el equipo va configurado en español.

Para pasar al siguiente parámetro pulse .

2- INT MAX TOTAL

Para modificar el parámetro pulse .

Para pasar al siguiente parámetro pulse .

Para pasar al parámetro anterior pulse .

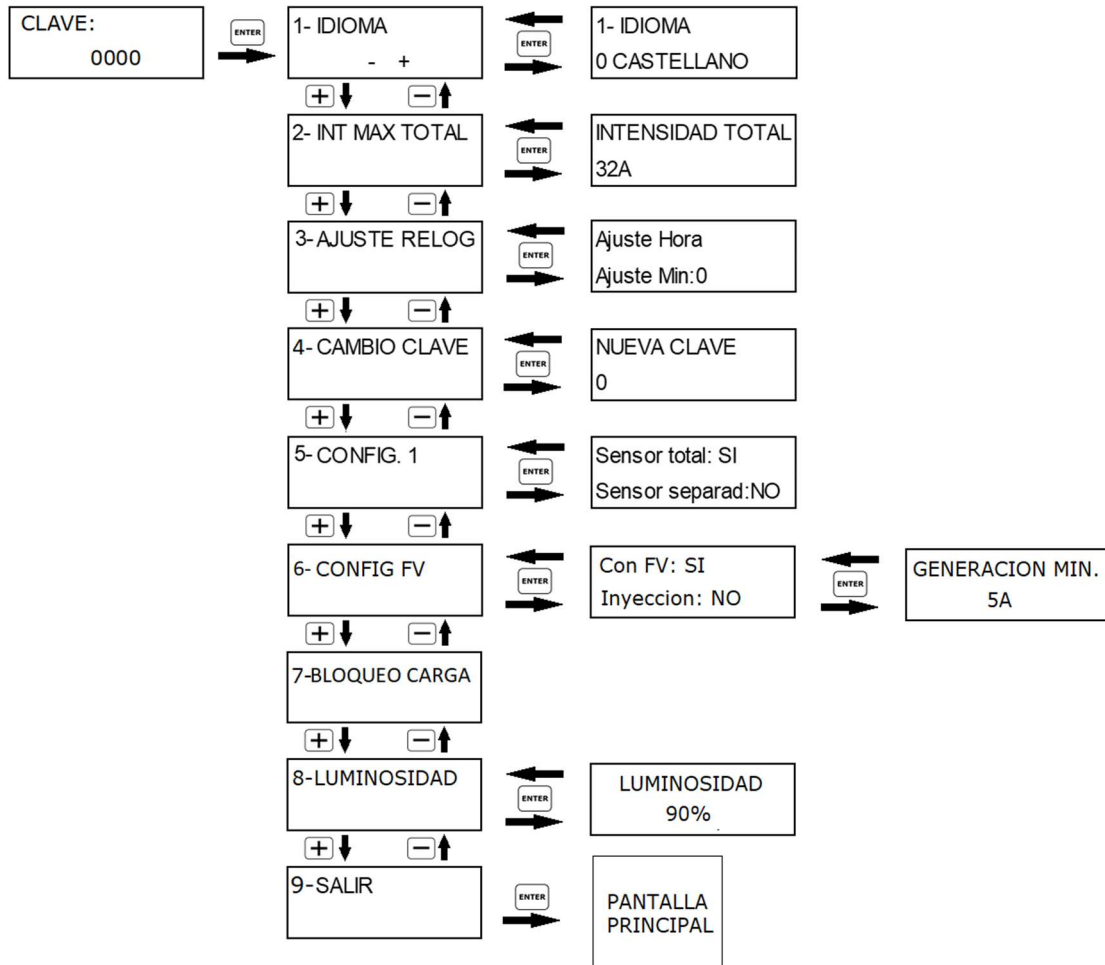

Esquema del menú de configuración

6.1 Configuración del idioma

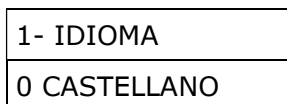

Se puede seleccionar el idioma entre Castellano, inglés y francés. Para modificar el dato pulse **+** o **-**, y pulse **ENTER** para terminar.



6.2 Configuración de la intensidad máxima

INTENSIDAD TOTAL
32A

Este parámetro es crucial para el buen funcionamiento del equipo, y hay que configurarlo durante la instalación de acuerdo con la capacidad de la instalación eléctrica que alimenta al Policharger-IN.

Este parámetro define la intensidad máxima que podrá proporcionar la instalación. Este parámetro no podrá ser mayor que la potencia contratada ni mayor que lo que permita el cableado de la acometida. Se puede elegir un valor entre 6 y 60A.



Si se hace uso del sistema de regulación automático de potencia, el wallbox Policharger usará el valor de este parámetro como el máximo consumo permitido desde la red para la suma del consumo de la vivienda y de la carga del vehículo.

Para modificar el dato pulse  o , y pulse  para terminar.

6.3 Ajuste del reloj

Ajuste Hora: 12
Ajuste Min: 09

Para que la opción de temporización de inicio de carga funcione correctamente existe la posibilidad de ajuste del reloj interno del wallbox.

Para modificar el dato pulse  o , para cambiar entre horas y minutos pulse .

Pulse  para terminar.

6.4 Cambio de clave

Para evitar la modificación de parámetros por parte de personas ajenas, se aconseja establecer una contraseña nueva con la instalación del equipo.

NUEVA CLAVE
0000

Para introducir la nueva clave pulse los botones  o  y para cambiar de dígito pulse .

Una vez introducida la nueva clave pulse . A partir de este momento la nueva clave será necesaria para acceder a la configuración.



6.5 Configuración de la regulación automática de potencia

Por defecto la regulación automática de potencia está activada de fábrica. Para cambiar esta configuración, mantener pulsado el botón  hasta que se visualice: "Sensor total: NO"



Sensor total: SI
Sensor Separad: NO

Si se quiere hacer uso de la regulación automática, se debe visualizar "Sensor total: SI". Si no es así, mantenga pulsado el botón  hasta visualizarlo.

En la segunda línea se puede ver la configuración para la colocación del sensor de consumo general. Si se visualiza "Sensor Separad: NO" significa que por el sensor circula la intensidad de la vivienda incluyendo el consumo de la carga del vehículo.

Si el consumo de la carga del vehículo no circula por el cable donde se ha montado el sensor, se debería visualizar "Sensor Separad: SI"

En instalaciones sin inyección a red, el sensor deberá estar instalado de forma que la corriente del wallbox + la vivienda, transcurran por él.

Para cambiar esta configuración, pulsar  para cambiar la posición del cursor. Con el cursor en la línea inferior, mantener pulsado el botón  para cambiar a "SI", o mantener pulsado el botón  para cambiar a "NO"

Para instalaciones sin inyección a la red, el sensor tendrá que estar colocado de manera la corriente de la vivienda y la del wallbox pasen por él.

6.6 Configuración de la regulación fotovoltaica



Por defecto la regulación automática de potencia en función de la generación solar está activada de fábrica. Si se desea desactivar esta función, mantener pulsado el botón  hasta que se visualice: "Con FV: NO"

Con FV: SI
Inyección: NO

Para que el equipo regule la intensidad de carga en función de la generación solar tiene que visualizarse "Con FV: SI". Si no es así, mantenga pulsado el botón  hasta visualizarlo.

En la segunda línea se puede ver la configuración del inversor solar. Si el inversor inyecta energía a la red, debe configurarse como "Inyección: SI"

Si el inversor no inyecta a la red, debe configurarse como "Inyección: NO"

Para cambiar esta configuración, pulsar  para cambiar la posición del cursor. Con el cursor en la línea inferior, mantener pulsado el botón  para cambiar a "SI", o mantener pulsado el botón  para cambiar a "NO"





6.6.1 Configuración de la generación mínima para inicio de la carga

Si el equipo se ha configurado con inyección a la red, se puede establecer un umbral de generación a partir del cual la carga del vehículo comenzará, y por debajo del cual, la carga se detendrá. Por ejemplo, serviría para que durante el día se ponga en marcha y durante la noche permanezca parado.

Si pulsamos  después de configurar la regulación fotovoltaica, aparecerá la siguiente pantalla:

GENERACION MIN.
0A



Aquí se puede configurar la intensidad mínima generada por las placas para que se inicie la carga del vehículo. Se aumentaría pulsando  y disminuiría pulsando .

ESTE PARAMETRO SOLO TEMDRÁ EFECTD EN INSTALACCIONES CONFIGURADAS CON INYECCIÓN A LA RED

6.7 Bloqueo de carga

Existe la posibilidad de bloquear el equipo para evitar que sea usado por personas no autorizadas. Se puede bloquear el equipo, por ejemplo, cuando nos vamos a ausentar durante largo tiempo.

7-BLOQUEO CARGA

Para habilitar el bloqueo, simplemente pulsar el botón . El display se mostrará de color anaranjado mientras el equipo esté bloqueado. Pulsando de nuevo el botón , volverá al estado original. Si salimos del menú con el equipo bloqueado (display naranja), permanecerá en ese estado hasta que se introduzca la contraseña para entrar de nuevo en el menú y desbloquear el equipo.

6.8 Luminosidad de la pantalla

Se puede regular la luminosidad de la pantalla para adaptarla a la cantidad de luz natural existente en la ubicación final del equipo.

8-LUMINOSIDAD
80%

Se puede aumentar la luminosidad pulsando  y disminuir pulsando .

Para salir pulsar .



7. Funcionamiento

7.1. Indicación de estados

El equipo indica el estado en que se encuentra a través de texto en la pantalla, así como por medio de un código de colores en la retroiluminación de la misma pantalla.

7.1.1 Indicación de estado por medio de la retroiluminación de la pantalla en diferentes colores

Descripción de los códigos de color en la retroiluminación de la pantalla:

Color fondo pantalla	Descripción
Verde continuo	A la espera de que un vehículo sea conectado
Azul parpadeante	El vehículo está en proceso de carga
Azul fijo	Ha concluido la carga del vehículo
Rojo	Se ha producido un fallo en el equipo o el vehículo

7.1.2 Indicación de alarmas

Además de del color rojo de pantalla, en caso de alarma se podrá visualizar un texto especificando el tipo de alarma:

Texto en pantalla	Descripción
FALLO TENSION	Cortocircuito o fallo en la señal de Pilot
FALLO DIODO	Cortocircuito o fallo en la parte negativa de la señal Pilot
FALLO TENSION PP	Fallo en la señal de proximidad. El cable de carga conectado no es válido o se ha cortado el conductor.
SOBREINTENSIDAD	La intensidad de carga ha superado la intensidad programada en el wallbox
SOBRETEMPERATURA	La temperatura interna es demasiado alta para el funcionamiento del equipo.

7.2 Proceso de carga

Antes de proceder a la carga del vehículo verificar que la iluminación de la pantalla es verde.

Conectar el cable del **Policharger-PRO** al vehículo.

Se iniciará la carga y la pantalla cambiará a color azul parpadeante y se podrá visualizar la intensidad de carga.

Si el vehículo no necesita carga o está programado algún temporizador que evite la carga inmediata del mismo, La pantalla mostrará el texto "Conectado"

Una vez finalizada la carga, la pantalla cambiará a un color azul continuo.

Cuando se quiera desconectar el vehículo, basta con desconectar el conector del vehículo, haya terminado la carga o no. Si la carga no había concluido, se detendrá automáticamente al extraer el conector del vehículo. En ese momento la pantalla volverá a tener un color verde.

Si el equipo se ha configurado para control solar, enviará al vehículo toda la corriente generada por la instalación fotovoltaica que no se consuma en la vivienda más la corriente de la red que hayamos parametrizado en "I Max Contador".

Para modificar el Parámetro "I Max Contador" ver el punto 7.5

Si en un momento dado se necesita hacer una carga desde la red, basta con mantener pulsado el

ENTER

botón durante unos segundos. La pantalla se volverá morada y comenzará una carga a máxima potencia disponible desde la red. Con la siguiente conexión del vehículo, el sistema volverá a funcionar de forma normal.



7.3. Limitación manual de la intensidad de carga

Antes de comenzar la carga o durante la misma, se puede limitar la intensidad de carga del vehículo. La intensidad de carga se puede establecer entre 6A y el máximo establecido en el parámetro "INT MAX TOTAL" (sin superar los 32A). Hay que tener en cuenta que la limitación de intensidad del cargador del vehículo no permitirá superar su propio límite de intensidad.

Para aumentar la intensidad de carga, pulse el botón  tantas veces como sea necesario.

Para reducir la intensidad de carga, pulse el botón  tantas veces como sea necesario.

INTENSIDAD CARGA
16A

Pantalla de selección de intensidad de carga.

Para volver a la pantalla principal y guardar el dato pulse el botón .

Si se hace uso del sistema de regulación automática de potencia, la intensidad de carga del vehículo variará automáticamente pero nunca superará la marcada en este parámetro.

7.4. Consumo máximo desde la red

Pulsando  desde el parámetro anterior (INTENSIDAD CARGA) pasaremos a la pantalla:

I MAX. CONTADOR
6A



En este parámetro podremos seleccionar la corriente que queremos consumir de la red durante la carga del vehículo. Para instalaciones con inyección a la red podemos seleccionar cualquier valor. Para instalaciones sin inyección, este parámetro ha de ser como mínimo de 1, y es aconsejable que sea por lo menos 2.

7.5. Selección de la hora de inicio de carga

El wallbox Policharger-IN dispone de la opción de carga diferida para evitar la carga durante las horas de mayor coste de la energía o cargar solo en horas de irradiación solar alta.

Para activar la carga diferida pulse el botón .

HORA INICIO:0h
0m



Para modificar la hora de inicio pulse  o .

Para cambiar el cursor entre horas y minutos pulse .

Para aceptar el nuevo dato y pasar a la pantalla de selección de hora de parada pulse .

HORA PARADA: 0h
0m



Para modificar la hora de inicio pulse  o .

Para cambiar el cursor entre horas y minutos pulse .





Para aceptar el nuevo dato y volver a la pantalla principal pulse .

Para desactivar la carga diferida establecer la hora de inicio en 0h y 0m.

Si se desea anular el temporizador temporalmente, y que comience la carga inmediatamente, solamente durante una carga, mantenga pulsado el botón  durante 3 segundos. Comenzará la carga de inmediato pero la siguiente vez que se conecte, volverá a funcionar la temporización.

7.6 Registro de consumo acumulado

Todos los equipos Policharger registran el consumo acumulado de energía a lo largo del tiempo.

Para consultar este registro, pulsar los botones  y  simultáneamente desde la pantalla principal. Para poner a 0 el registro, pulsar  y  simultáneamente.



8. CARACTERÍSTICAS TÉCNICAS

8.1 Dimensiones

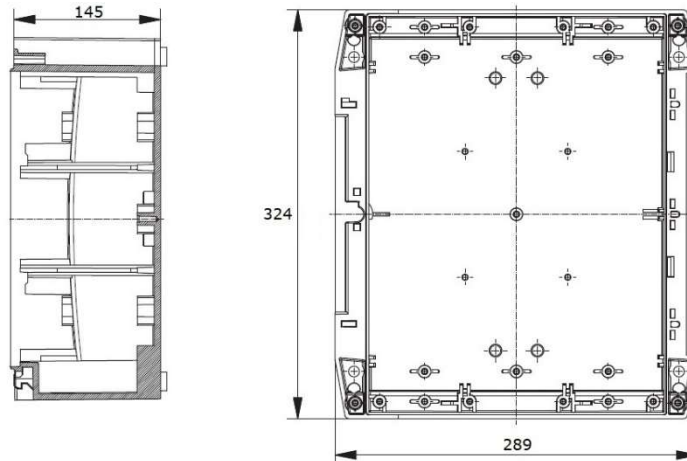

8.2 Datos técnicos

SALIDA					
	POLICHARGER PRO-T1	POLICHARGER PRO-T2	POLICHARGER PRO-T23F	POLICHARGER PRO-SC	POLICHARGER PRO-SC3F
Conector	Tipo 1	Tipo 2	Tipo 2	Base Tipo 2	Base Tipo 2
Cable	5m	5m	5m	Sin cable	Sin cable
Potencia máxima de salida	7,4kW	7,4kW	22kW	7,4kW	22kW
Corriente de salida máx.	32A				
Tensión de salida	230V~				

Temperatura de trabajo	-20°C / 45°C				
Grado de protección	IP65 / IK10			IP54 / IK10	
Comunicaciones	RS 485				
Peso	3,5Kg (sin cable)				
Instalación	Montaje en pared				

*La largura del cable podrá ser distinta a petición del cliente



9. GARANTÍA

ULARTEC garantiza sus productos contra todo defecto de fabricación por un período de dos años a partir de la entrega de los equipos. ULARTEC reparará o reemplazará todo producto defectuoso de fabricación devuelto durante el período de garantía

- No se aceptará ninguna devolución ni se reparará ningún equipo si no viene acompañado de un informe indicando el defecto observado o los motivos de la devolución.
 - La garantía queda sin efecto si el equipo ha sufrido "mal uso" o no se han seguido las instrucciones de almacenaje, instalación o mantenimiento de este manual. Se define "mal uso" como cualquier situación de empleo o almacenamiento contraria al Código Eléctrico Nacional o que supere los límites indicados en el apartado de características técnicas y ambientales de este manual.
 - ULARTEC declina toda responsabilidad por los posibles daños, en el equipo o en otras partes de las instalaciones y no cubrirá las posibles penalizaciones derivadas de una posible avería, mala instalación o "mal uso" del equipo. En consecuencia, la presente garantía no es aplicable a las averías producidas en los siguientes casos:
 - Por sobretensiones y/o perturbaciones eléctricas en el suministro
 - Por agua, si el producto no tiene la Clasificación IP apropiada.
 - Por falta de ventilación y/o temperaturas excesivas
 - Por una instalación incorrecta y/o falta de mantenimiento.
 - Si el comprador repara o modifica el material sin autorización del fabricante.

ELIMINACIÓN DEL PRODUCTO



Después de la adecuada puesta fuera de servicio del aparato, encargue su eliminación al servicio técnico o deséchelo siguiendo las normas de eliminación vigentes en la actualidad.



los aparatos eléctricos y electrónicos, incluidos los accesorios, no se pueden desechar con la basura doméstica. Los materiales se pueden reutilizar de conformidad con su marcado. La reutilización, el reciclaje de materiales u otras formas de reaprovechamiento de aparatos usados contribuyen considerablemente a la protección de nuestro medio ambiente.



CONTACTO

ULARTEC Tecnologías para la movilidad sostenible SLU

C\ Las Canteras 15 - 31240 Ayegui (Navarra)

Tel: 717779992

info@policharger.com

WWW.POLICHARGER.COM